

ALPHA[™] iQ

Installatie- en gebruikshandleiding - Nederlands
Elektrische robot
Vertaling van de originele Franse instructies

NL

 **iAquaLink**[™]
CONTROL

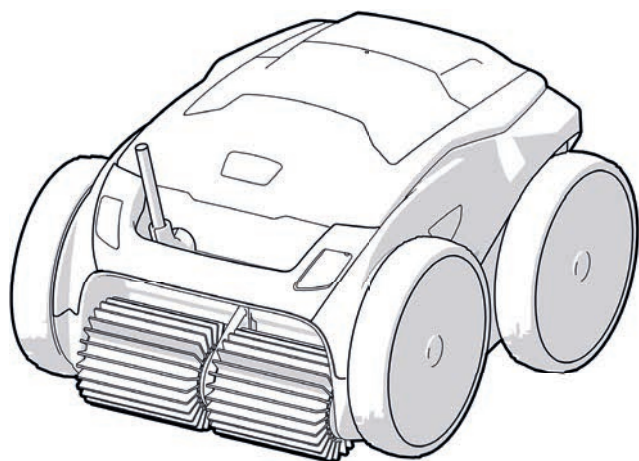

More documents on:
www.zodiac.com

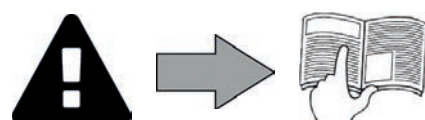

WAARSCHUWINGEN

ALGEMENE WAARSCHUWINGEN

- Het negeren van de waarschuwingen kan leiden tot schade aan de zwembadinstallatie of tot ernstig letsel, en kan zelfs de dood tot gevolg hebben.
- Alleen een vakman op het gebied van de betreffende technische vakgebieden (elektriciteit, hydraulica of koeltechnieken) is bevoegd onderhoud of reparaties uit te voeren aan het apparaat. De gekwalificeerde technicus die werkzaamheden op het apparaat uitvoert, moet persoonlijke beschermingsmiddelen gebruiken / dragen (zoals een veiligheidsbril, handschoenen, etc...) om het risico op verwondingen te voorkomen tijdens werkzaamheden op het apparaat.
- Controleer vóór het uitvoeren van ongeacht welke werkzaamheden of de stroom uitgeschakeld is en de toegang tot het apparaat vergrendeld is.
- Het apparaat is bestemd voor een specifiek gebruik voor zwembaden en mag niet worden gebruikt voor andere doeleinden dan waarvoor het is ontworpen.
- Dit apparaat is niet bedoeld voor gebruik door personen (inclusief kinderen) met een fysieke, sensorische of mentale handicap of gebrek aan ervaring en kennis, tenzij het gebruikt wordt onder toezicht of met instructies van een persoon die verantwoordelijk is voor hun veiligheid.
- Het apparaat buiten het bereik van kinderen houden.
- Het apparaat moet worden geïnstalleerd volgens de instructies van de fabrikant en met respect voor de heersende lokale en nationale normen. De installateur is verantwoordelijk voor het installeren van het apparaat en de naleving van de nationale regelgeving met betrekking tot de installatie. De fabrikant kan in geen geval aansprakelijk worden gesteld wanneer de lokale installatienormen niet worden gerespecteerd.
- Voor alle andere handelingen dan het eenvoudig gebruikersonderhoud zoals beschreven in deze handleiding, moet het product worden onderhouden door een vakman.
- Elke slechte installatie en/of verkeerd gebruik kan leiden tot ernstige materiële schade of lichamelijk letsel (dat tot de dood kan leiden).
- Elk materiaal, zelfs zonder porto- en verpakingskosten, wordt op risico van de ontvanger verzonden. Indien schade veroorzaakt tijdens het transport wordt geconstateerd, moet dit schriftelijk op de leveringsbon worden vermeld (bevestiging binnen 48 uur per aangetekend schrijven aan de vervoerder).
- Bij storing van het apparaat niet zelf proberen het apparaat te repareren, maar contact opnemen met een gekwalificeerd installateur.
- Raadpleeg de garantievoorwaarden voor de gegevens van de toegelaten evenwichtsvoorwaarden van het water voor de werking van het apparaat.
- Elke deactivering, verwijdering of ontwijking van een van de ingebouwde beveiligingselementen in het apparaat doet automatisch de garantie vervallen, evenals het gebruik van vervangende onderdelen afkomstig van een niet-geautoriseerde derde fabrikant.
- Spuit geen insecticide of andere chemische producten (brandbaar of niet brandbaar) in de richting van het apparaat, dit kan de behuizing beschadigen en brand veroorzaken.
- Raak de ventilator en de bewegende delen niet aan en houd voorwerpen en uw vingers uit de buurt van de bewegende delen tijdens de werking van het apparaat. De bewegende delen kunnen ernstig en zelfs dodelijk letsel tot gevolg hebben.

WAARSCHUWINGEN MET BETREKKING TOT ELEKTRISCHE APPARATEN

- De elektrische voeding van het apparaat moet worden beschermd door een speciale aardlekbeveiliging van 30 mA conform de normen van het land waar het geïnstalleerd wordt.
- Gebruik geen verlengsnoer om het apparaat aan te sluiten; dit moet rechtstreeks aangesloten worden op een geschikt voedingscircuit.
- Controleer vóór alle werkzaamheden:
 - Of de op het kenplaatje van het apparaat vermelde vereiste ingangsspanning overeenkomt met de spanning van de netvoeding;
 - Of de netvoedingsservice compatibel is met de elektriciteit die het apparaat nodig heeft en of deze op de juiste wijze geaard is;
 - Of de stekker (indien aanwezig) geschikt is voor het stopcontact.
- In geval van abnormale werking of bij verspreiding van geuren door het apparaat, dit onmiddellijk uitschakelen, de stekker uit het stopcontact verwijderen en contact opnemen met een vakman.
- Voor het uitvoeren van onderhoud of een servicebeurt controleren of hier geen spanning op staat en volledig losgekoppeld is van het elektriciteitsnet. Bovendien dient geverifieerd te worden of de prioriteit verwarming (in het voorkomende geval) is uitgeschakeld en of elk(e) ander(e) op het apparaat aangesloten apparaat of accessoire eveneens losgekoppeld is van het elektriciteitsnet.
- Een apparaat in bedrijf niet loskoppelen en opnieuw aansluiten.
- Niet aan de voedingskabel trekken om deze los te koppelen.
- Als de voedingskabel beschadigd is, dient deze uitsluitend vervangen te worden door de fabrikant, een geautoriseerde vertegenwoordiger of een reparatiewerkplaats.
- Geen onderhoud of een servicebeurt uitvoeren aan het apparaat met vochtige handen of wanneer het apparaat vochtig is.
- Alvorens het apparaat aan te sluiten op de voedingsbron verifiëren of het aansluitblok of het stopcontact waar het apparaat op zal worden aangesloten, in goede staat verkeert en niet beschadigd of verroest is.
- Voor elke component of subgeheel met een batterij: niet herladen, niet uit elkaar halen, en niet in het vuur gooien. Niet blootstellen aan hoge temperaturen of direct zonlicht.
- Haal bij onweerachtig weer de stekker van het apparaat uit het stopcontact om te voorkomen dat dit wordt beschadigd door de bliksem.
- Dompel het apparaat niet onder in water (met uitzondering van de schoonmaakrobots) of modder.

SPECIFIEK VOOR "Schoonmaakrobots voor zwembaden"

- De robot is ontworpen om correct te functioneren in zwembadwater met een temperatuur tussen de 15°C en 35°C.
- Laat, om letsel of schade aan de schoonmaakrobot te voorkomen, deze buiten het water functioneren.
- Zwemmen is verboden wanneer de robot in het zwembad aanwezig is, om ieder risico op letsel te vermijden.
- Gebruik de robot niet tijdens een chloorbehandeling in het zwembad.
- Laat de robot niet gedurende een langere periode werken zonder toezicht.

WAARSCHUWING BETREFFENDE HET GEBRUIK VAN DEZE ROBOT IN EEN ZWEMBAD MET VINYLBEKLEDING:

- Controleer vóór het installeren van uw nieuwe schoonmaakrobot zorgvuldig de bekleding van uw zwembad. Als de liner afbrokkelt op bepaalde plaatsen, of als u grind, rimpels, wortels of corrosie van het metaal bij de onderkant van de liner opmerkt, of als u merkt dat de ondersteuning (bodem en wanden) beschadigd is, installeer dan de robot niet voordat de liner is gerepareerd of vervangen door een vakman. De fabrikant kan in geen geval aansprakelijk worden gesteld voor de schade aan de liner.
- Het oppervlak van sommige vinylbekledingen met motief kan snel slijten en de motieven kunnen verdwijnen in contact met voorwerpen zoals reinigingsborstels, speelgoed, zwembanden, chloordispensers en automatische zwembadreinigers. De motieven van sommige vinylbekledingen kunnen worden weggeschuurd wanneer hier over gewreven wordt, bijvoorbeeld van een zwembadborstel. Ook kan de kleur van de motieven verdwijnen bij normaal gebruik of wanneer ze in aanraking komen met voorwerpen in het zwembad. De vervaagde motieven, de slijtage of de krassen van de vinylbekledingen vallen niet onder de aansprakelijkheid van de fabrikant van de schoonmaakrobot en worden niet gedekt door de beperkte garantie.

Recycling



Dit symbool betekent dat uw apparaat niet met het huisvuil mag worden weggegooid. Het moet selectief worden verwerkt voor hergebruik, recycling of nuttige toepassing. Als het mogelijk milieugevaarlijke stoffen bevat, dan moeten deze verwijderd of geneutraliseerd worden.

Vraag uw dealer om informatie over de wijze van recycling.



- Voordat u handelingen aan het apparaat gaat uitvoeren, moet u verplicht kennis nemen van deze handleiding voor installatie en gebruik en van het boekje "Waarschuwingen en garantie" dat is meegeleverd met het apparaat, om zo schade aan eigendommen, ernstig of zelfs dodelijk letsel, en de annulering van de garantie te voorkomen.
- Bewaar tijdens de levensduur van het apparaat deze documenten voor toekomstig gebruik en geef deze door.
- Het is verboden om dit document op generlei wijze te verspreiden of te wijzigen zonder toestemming van Zodiac®.
- Zodiac® verbetert voortdurend de kwaliteit van haar producten en de informatie in dit document kan worden gewijzigd zonder voorafgaande kennisgeving.

INHOUDSOPGAVE



1 Kenmerken

3

1.1 | Inhoud van de verpakking

3

1.2 | Functies van de robot

4

1.3 | Technische kenmerken en markering

5



2 Installatie

6

2.1 | Inwerkingstelling

6

2.2 | Montage van het karretje

7



3 Algemeen gebruik

8

3.1 | Werkingsprincipe

8

3.2 | Het zwembad voorbereiden

8

3.3 | Onderdompeling van de robot in het zwembad

8

3.4 | Aansluiting van de elektrische voeding

9

3.5 | Een reinigingscyclus starten en stoppen

10



4 Sturing via de app iAquaLink™

12

4.1 | Eerste configuratie van de robot

12

4.2 | Controle iAquaLink™

14



5 Onderhoud

16

5.1 | Reiniging van de robot

16

5.2 | Reiniging van de filter

16

5.3 | Reiniging van de schroef

17

5.4 | Borstels vervangen

18

5.5 | Banden vervangen

19



6 Probleemoplossing

20

6.1 | Gedrag van het apparaat

20

6.2 | Gebruikerswaarschuwingen

21

6.3 | Diagnosehulp voor het inloggen op de app iAquaLink™

22



Tip: om contact met uw dealer te vergemakkelijken

Noteer de contactgegevens van uw dealer om ze gemakkelijker te vinden en vul de volledige "productinformatie" in op de achterkant van de handleiding; uw detailhandelaar zal u hierom vragen.

NL



1 Kenmerken



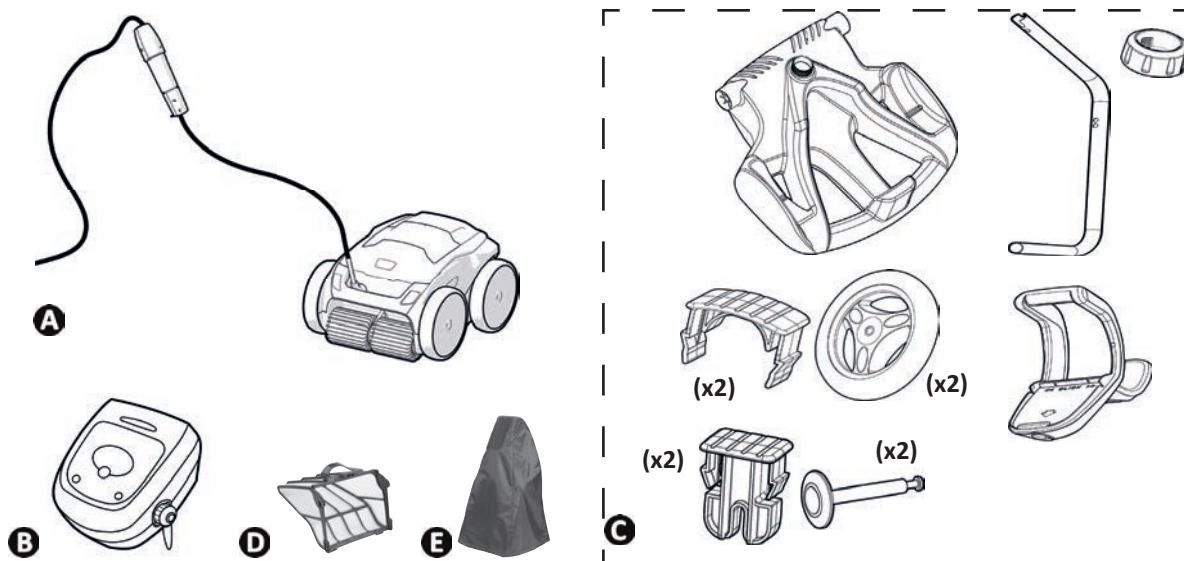















1.1 | Inhoud van de verpakking



		RA 6300 iQ - RA 6370 iQ - RA 6500 iQ - RA 6570 iQ - RA 6700 iQ
A	Robot + drijvende kabel	✓
B	Bedieningskastje	✓
C	Karretje in kit	✓
D	Vuilfilter zeer fijn 60µ	✓
	Vuilfilter grof 200µ Vuilfilter fijn 100µ	+
E	Beschermhoes	+

✓: Meegleverd +: Apart te bestellen

1.2 I Functies van de robot

Symbol	Omschrijving	RA 6300 iQ - RA 6370 iQ	RA 6500 iQ - RA 6570 iQ	RA 6700 iQ
Bedieningskastje:				
	Apparaat in- / uitschakelen	✓	✓	✓
	Initialiseren van de verbinding met iAquaLink™	✓	✓	✓
	Toestand van de Bluetooth™ verbinding	✓	✓	✓
	Toestand van de wifi verbinding	✓	✓	✓
	Modus uit het water halen "Lift System"	✓	✓	✓
	Een reinigingsmodus kiezen	✓	✓	✓
	Quick modus (snelle reiniging, uitsluitend van de bodem)	✓	✓	✓
	Smart modus (geoptimaliseerde reiniging van de bodem, de wanden en de waterlijn)	✓	✓	✓
	Ultra modus (grondige reiniging van de bodem, de wanden en de waterlijn)		✓	✓
	Modus Alleen waterlijn			✓
	Reinigingsduur verkorten of verlengen (+/- 15 minuten)		✓	✓
	Indicator "Filter vol"	✓	✓	✓
	Led voor informatie	✓	✓	✓
	Weergave van foutmeldingen of -codes		✓	✓
Smartphone via de applicatie iAquaLink™:				
	Inschakelen, uitschakelen, volgen van de reinigingscyclus	✓	✓	✓
	Modus afstandsbediening		✓	✓
	Modus "Plaatselijke reiniging" (gerichte reiniging van 1m²)			✓
	Programmering van de reinigingscycli over 7 dagen		✓	✓
	Informatie	✓	✓	✓
°C/°F	Weergave van de watertemperatuur			✓

✓: Verkrijgbaar

NL

1.3 I Technische kenmerken en markering

1.3.1 Technische kenmerken

	RA 6300 iQ - RA 6370 iQ- RA 6500 iQ - RA 6570 iQ	RA 6700 iQ
Voedingsspanning bedieningskastje 	220 - 240 VAC, 50Hz, Scheidingsrelais tegen kortsluiting*	
Voedingsspanning robot	30 VDC	
Maximaal opgenomen vermogen	150 W	
Kabellengte	18 m	21 m
Afmetingen robot (L x D x H)	43 x 48 x 27 cm	
Afmetingen verpakking (L x D x H)	56 x 56 x 46 cm	
Gewicht robot	10,2 kg	
Verpakt gewicht	21 kg	22.3 kg
Frequentiebanden	2,412GHz - 2,484GHz	
Zendvermogen radiofrequentie	+20dBm	

* Deze schoonmaakrobot maakt gebruik van een dubbel geïsoleerd ontwerp. Een apparaat dat hiervan voorzien is, is zodanig ontworpen dat er geen aarding nodig is tussen het apparaat en de stroomvoorziening hiervan. Met dit type ontwerp wordt de gebruiker minder blootgesteld aan potentieel gevaarlijke elektrische voorwaarden zonder een geaard metalen kastje (aarding) nodig te hebben. Dit omvat het gebruik van twee lagen isolatiemiddel rond de onder spanning staande elektrische onderdelen of het gebruik van een versterkt isolatiemiddel. Dankzij het gebruik van dit type dubbel geïsoleerd ontwerp hoeft deze reiniger niet geaard te worden (drie pennen) en heeft deze geen snoer/stekker nodig.

1.3.2 Markering

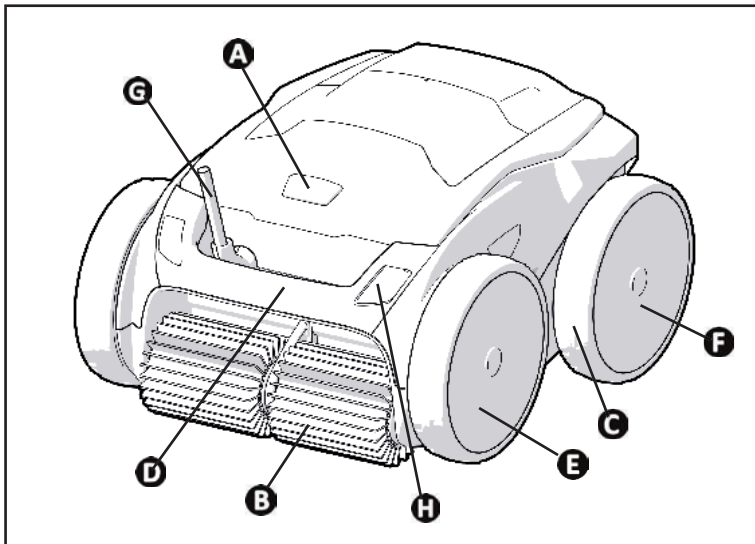

- A**: Vergrendeling filterkap
- B**: Borstels
- C**: Banden
- D**: Handgreep voor transport en uit het water halen
- E**: Aandrijfwielen voor
- F**: Aandrijfwielen achter
- G**: Drijvende kabel
- H**: Zone sensoren (afhankelijk van het model)



2 Installatie

2.1 | Inwerkingstelling

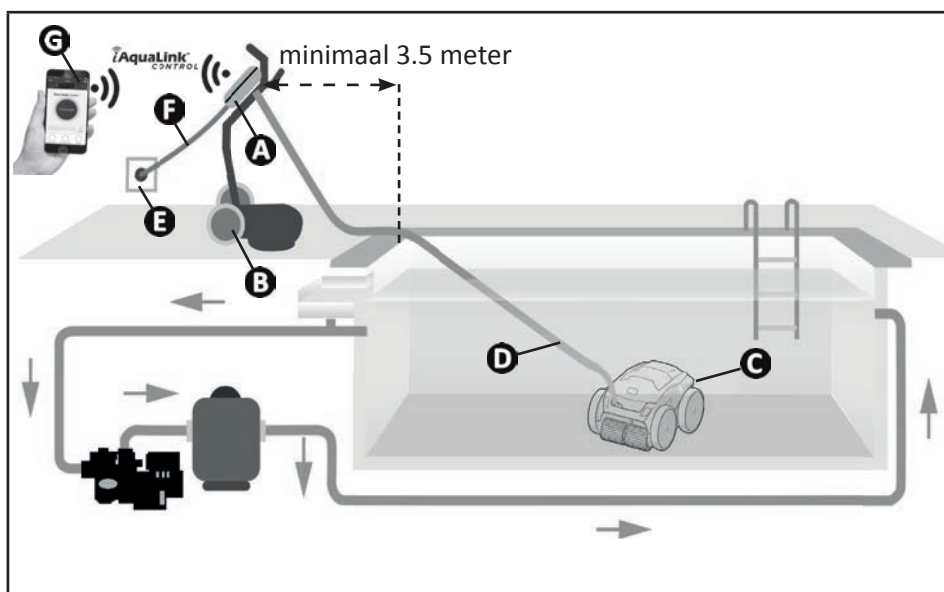

NL

2.2 I Montage van het karretje



• Montage zonder gereedschap

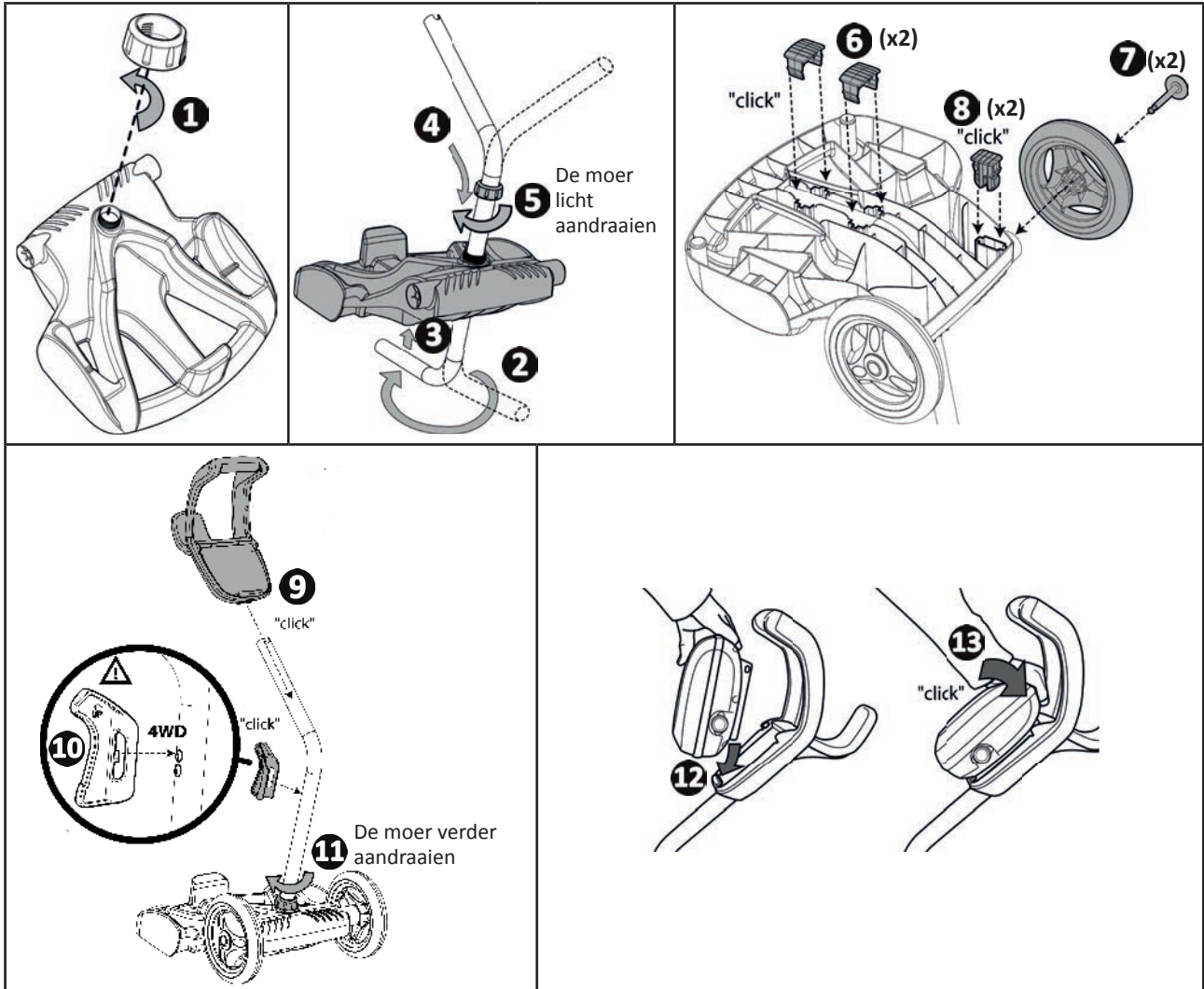



3 Algemeen gebruik

3.1 | Werkingsprincipe

De robot is onafhankelijk van het filtersysteem en kan zelfstandig opereren. Het volstaat de stekker in het stopcontact te steken.

De robot is ontworpen om zich optimaal te bewegen om de zones van het zwembad te reinigen (afhankelijk van model: bodem, wanden, waterlijn). Het vuil wordt aangezogen en opgeslagen in de filter van de robot.

De robot kan gebruikt worden volgens een van de volgende methodes:

- Met het met de robot meegeleverde bedieningskastje,
- Met een smartphone of een tablet die compatibel is met de app iAquaLink™ (zie "4 Sturing via de app iAquaLink™").

3.2 | Het zwembad voorbereiden



- Dit product is bedoeld voor gebruik in zwembaden die permanent geïnstalleerd zijn. Gebruik de robot niet in demonteerbare zwembaden. Een permanent zwembad is gebouwd in de bodem of op de grond en kan niet gemakkelijk worden gedemonteerd en opgeslagen.

- Het apparaat moet functioneren in zwembadwater met de volgende kwaliteit:

Temperatuur van het water	Tussen 15°C en 35°C
pH	Tussen 6,8 en 7,6
Chloor	< 3 mg/L

- Wanneer het zwembad vuil is, vooral tijdens de inbedrijfstelling, verwijdert u eerst het grofste vuil met een schepnet, om de prestaties van het apparaat te optimaliseren.
- Verwijder thermometers, speelgoed en andere voorwerpen die de robot zou kunnen beschadigen.

3.3 | Onderdompeling van de robot in het zwembad

- Rol de kabel uit over de hele lengte naast het zwembad om te voorkomen dat deze verward raakt tijdens het onderdompelen (zie afbeelding 1).
- Ga op het midden van de lange zijde van het zwembad staan om de robot onder te dompelen (zie afbeelding 2). De robot zal zich zo optimaal verplaatsen en de kabel zal zo niet verward raken.
- Laat de robot verticaal in het water zakken (zie afbeelding 3).
- Beweeg de robot lichtjes in alle richtingen, zodat de lucht die zich hier nog in aanwezig is, kan ontsnappen (zie afbeelding 4).
- Het is van groot belang dat het apparaat alleen naar beneden zakt tot op de bodem van het zwembad. Tijdens het onderdompelen zal de robot zelf de nodige kabellengte meetrekken in het zwembad (zie afbeelding 5).

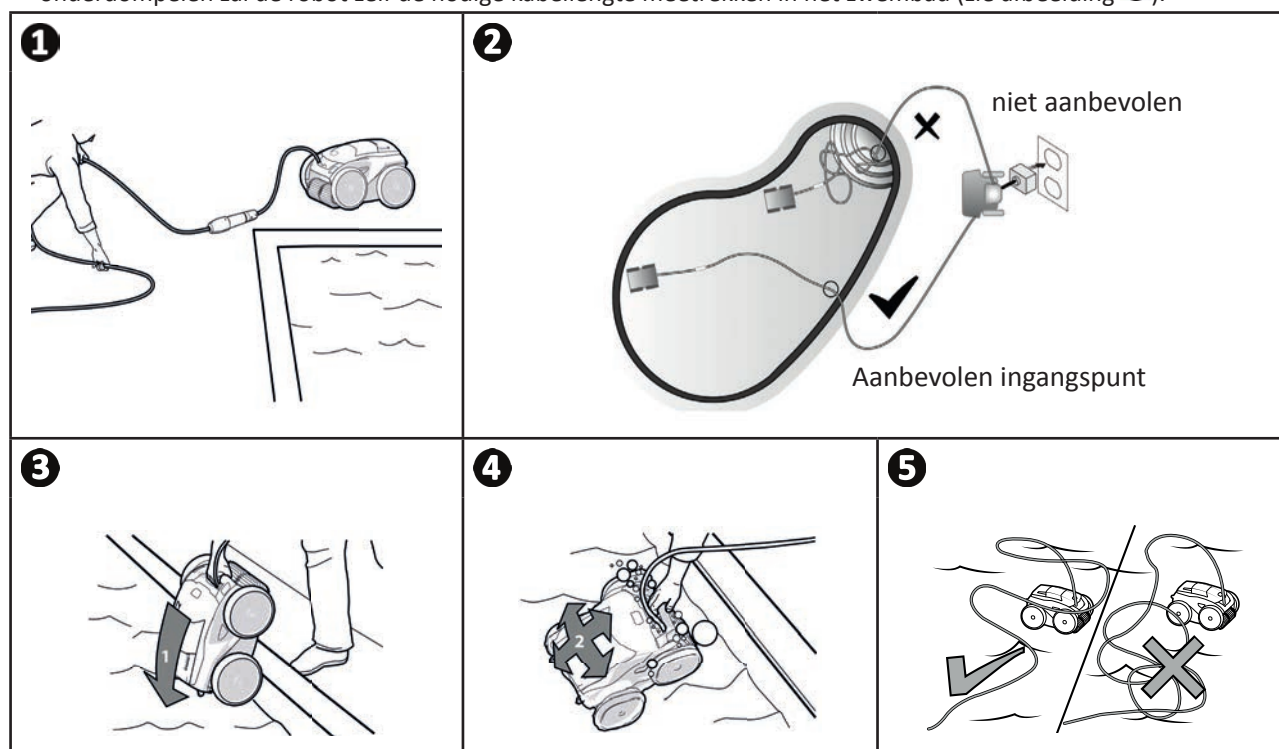

3.4 I Aansluiting van de elektrische voeding

Om ieder risico van elektrische schokken, brand of ernstig letsel te vermijden, moet u de volgende instructies respecteren:



- Het gebruik van een verlengsnoer voor het aansluiten op het bedieningskastje is niet toegestaan.
- Zorg ervoor dat de stekker steeds en goed bereikbaar is, en beschermd is tegen regen of spatten.
- Het bedieningskastje is spatwaterdicht, maar mag niet in water of een andere vloeistof ondergedompeld worden. Verwijder het bedieningskastje minstens 3,5 meter van de rand van het zwembad en stel dit niet bloot aan direct zonlicht.
- Plaats het bedieningskastje dichtbij het stopcontact.

- Schroef de beschermdop los (zie afbeelding ①).
- Sluit de drijvende kabel aan op het bedieningskastje en vergrendel de stekker door uitsluitend de ring met de klok mee te draaien (voorkom beschadiging van de drijvende kabel) (zie afbeelding ②, ③).
- Druk de connector goed aan, zodat er geen water kan binnendringen (zie afbeelding ④).
- Sluit de voedingskabel aan (zie afbeelding ⑤). Sluit het bedieningskastje verplicht aan op een beschermd stopcontact met een aardlekbeveiliging van maximaal 30 mA (**bij twijfel contact opnemen met een electricien**).

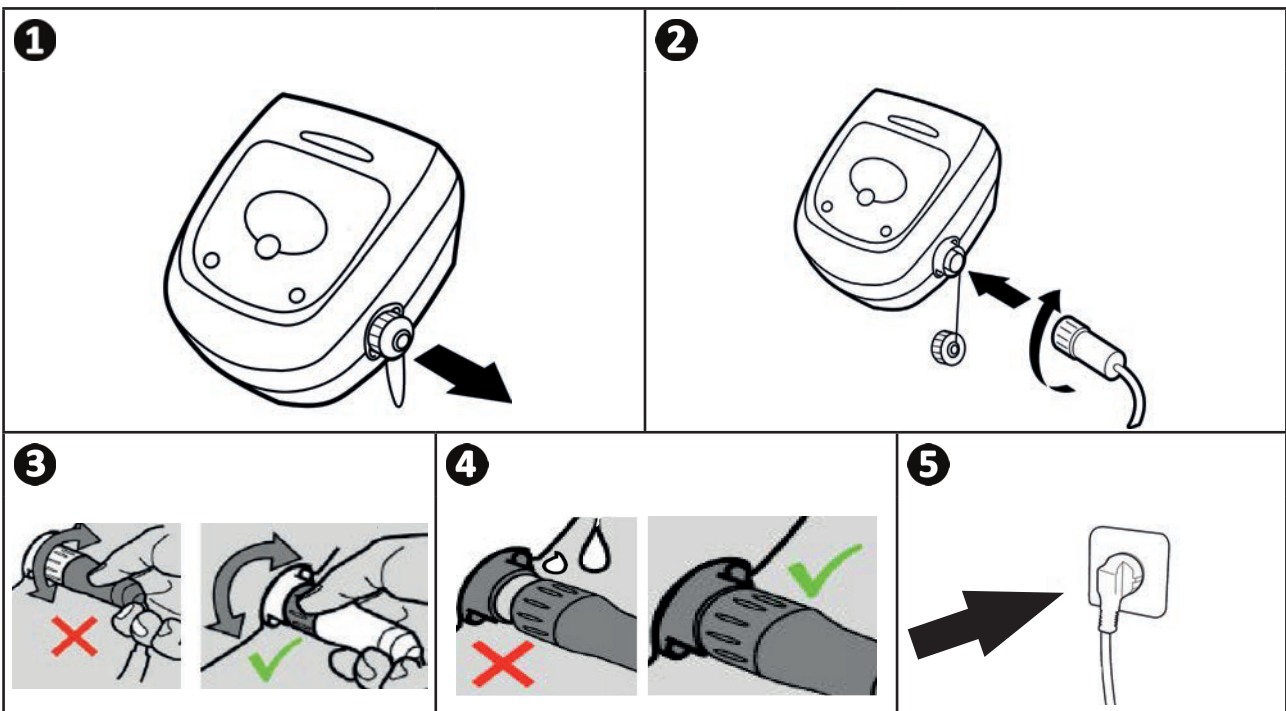

3.5 I Een reinigingscyclus starten en stoppen

Om ieder risico van letsel of materiële schade te vermijden, moet u de volgende instructies respecteren:









- Zwemmen is niet toegestaan wanneer het apparaat in het zwembad aanwezig is.
- Gebruik het apparaat niet tijdens een chloorschokbehandeling in het zwembad, wacht tot het chloorgehalte de aanbevolen waarde bereikt heeft, voordat u de robot onderdompelt.
- Laat het apparaat niet over een langere periode werken zonder toezicht.
- Het apparaat niet gebruiken als het rolluik gesloten is.

- Wanneer het schakelkastje onder spanning staat, lichten de symbolen op om het volgende aan te geven:
 - De huidige handeling
 - De keuze van de reinigingscyclus
 - Benodigd onderhoud
- Het bedieningskastje gaat na 5 minuten over in de slaapstand en het scherm en de leds gaan uit. Door op een toets te drukken wordt de slaapstand verlaten. De slaapstand stopt de werking van het apparaat tijdens de reiniging niet.

NL

3.5.1 Keuze van de reinigingsmodus



- De standaard voorgeselecteerde reinigingsmodus is de **Smart modus** (reiniging van de bodem, de wanden en de waterlijn tijdens een geoptimaliseerde tijdsduur, afhankelijk van de afmetingen van het zwembad).
- De eerste cyclus die in de Smart modus gestart wordt, is een cyclus tijdens welke de robot het zwembad tijdens het reinigen verkent tijdens een cyclus van 2.30 u. Tijdens deze eerste cyclus geeft het bedieningskastje "AUTO / 2h30" weer (afhankelijk van het model). Aan het einde van deze cyclus wordt de optimale tijd berekend.
- Deze optimale tijd wordt dan geregistreerd en wordt de standaard reinigingstijd voor de volgende cycli die in de Smart modus gestart worden. Het bedieningskastje geeft dan de berekende optimale tijd weer.
- Om de Smart modus opnieuw te initialiseren, houdt u de knop  5 seconden ingedrukt. Start een nieuwe cyclus in de Smart modus om de robot de optimale reinigingstijd te laten herberekenen.
- U kunt de reinigingsmodus wijzigen voordat u het apparaat start of wanneer dit in bedrijf is. De nieuwe modus wordt meteen gestart en de aftelling van de vorige cyclus wordt geannuleerd.
- Druk op  :
 - Quick modus (snelle reiniging, uitsluitend van de bodem): 
 - Smart modus (geoptimaliseerde reiniging van de bodem, de wanden en de waterlijn): 
 - Ultra modus (grondige reiniging van de bodem, de wanden en de waterlijn):  (afhankelijk van het model)
 - Modus Alleen waterlijn:  (afhankelijk van het model)
- Druk op  om de reinigingscyclus te starten.



Tip: de prestaties van de reiniging verbeteren

Lanceer meerdere reinigingscycli in modus "bodem alleen" aan het begin van het zwemseizoen (nadat u eerst het grootste vuil met een schepnet hebt verwijderd). Door regelmatig gebruik van de robotstofzuiger kunt u genieten van een zwembad dat altijd schoon is en de filter zal minder vaak verstopt zijn.

3.5.2 De duur van de reinigingscyclus aanpassen (afhankelijk van model)

- U kunt de duur van de lopende reinigingscyclus verlengen of verkorten:
 -  : Verkorten met 15 minuten.
 -  : Verlengen met 15 minuten.

3.5.3 De reinigingscyclus stoppen



- **Om het materiaal niet te beschadigen:**

- Trek niet aan de kabel om het apparaat uit het water te halen. Gebruik de handgreep
- Laat het apparaat na gebruik niet drogen in de volle zon.
- Sla alle onderdelen op in een schaduwrijke, droge plaats die is beschermd tegen weersinvloeden.
- Schroef de beschermdop vast nadat u de drijvende kabel van de kabelkast hebt losgekoppeld.

- Stop het apparaat door op  te drukken.
- Wanneer de robot binnen handbereik is, pakt u deze vast bij de handgreep (zie afbeelding ①) en haalt u hem voorzichtig uit het zwembad, zodat het water er uit kan lopen (zie afbeelding ②).
- Plaats de robot in de verticale positie in de ruimte op het karretje, zodat deze snel kan drogen (zie afbeelding ③).
- Bewaar de robot en het karretje vervolgens op een plaats in de schaduw, beschermd tegen spatwater. Een beschermhoes is apart verkrijgbaar (zie afbeelding ④).

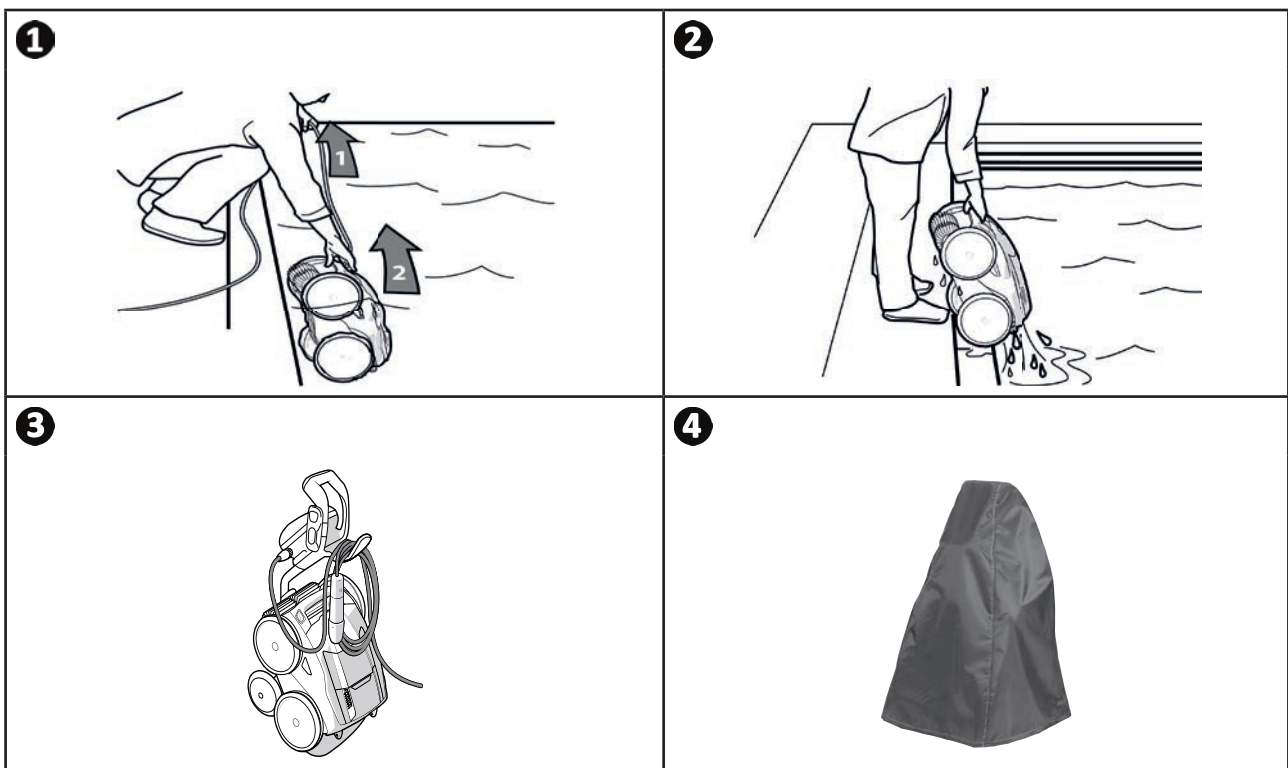

3.5.4 Lift System modus “uit het water halen”

Met deze functie kunt u de robot terug laten keren naar een specifieke rand van het zwembad. Op het moment dat de robot uit het water gehaald wordt, verwijdert hij het water door middel van een krachtige straal aan de achterkant, om zich lichter te maken.

- Stuur de robot naar de gewenste wand en laat hem omhoog klimmen naar de waterlijn: houd de knop  ingedrukt om te draaien. De robot beweegt zich in de richting van de wand wanneer u de knop loslaat.



Tip: knopen in de drijvende kabel beperken

Het gedrag van het apparaat wordt sterk beïnvloed door een in de war geraakte kabel. Een kabel zonder knopen zorgt voor een betere dekking van het zwembad.

- Ontwar de kabel en leg deze de zon zodat hij zijn oorspronkelijke vorm terugkrijgt.
- Rol hem vervolgens netjes op en plaats hem op de handgreep van het karretje



4 Sturing via de app iAquaLink™

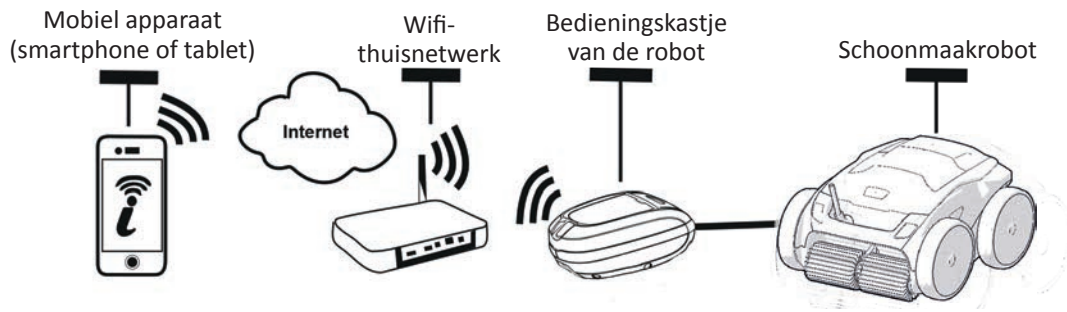

NL

De app iAquaLink™ is te vinden op de systemen iOS en Android.

Met de app iAquaLink™ kunt u de robot vanaf iedere plek en op ieder moment controleren en profiteert u van geavanceerde functies, zoals extra programmeringen en diagnosehulp.





Alvorens de app te installeren:

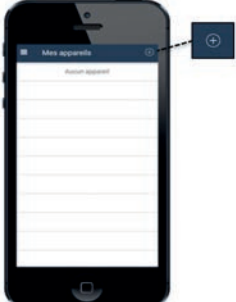

- Steek de stekker van het bedieningskastje in het stopcontact,
- Dompel de robot onder in het water van het zwembad,
- Gebruik een smartphone of tablet met wifi,
- Gebruik een smartphone of tablet met het systeem iOS 11.0 of hoger, of Android 5.0 of hoger.
- Gebruik een wifi netwerk met een signaal dat krachtig genoeg is voor verbinding met het bedieningskastje van de robot.
- Zorg dat u het wachtwoord van het wifi thuisnetwerk binnen handbereik heeft.

4.1 | Eerste configuratie van de robot

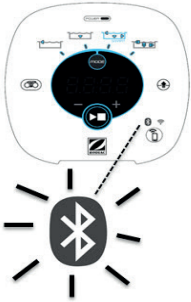
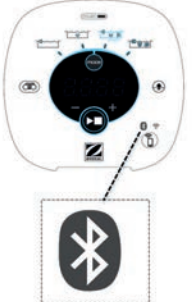
- Download de app iAquaLink™ uit de **App Store** of de **Google Play Store**.

<p>1</p>  <p>Log in of schrijf u in.</p>	<p>2</p>  <p>Voeg een apparaat toe, selecteer het model en log in.</p>	<p>3</p>  <p>Druk op de knop.</p>
<p>4</p>  <p>De led Bluetooth knippert (gedurende max. 3 minuten).</p>	<p>5</p>  <p>De led Bluetooth brandt permanent zodra de smartphone gepaard is.</p>	<p>6</p>  <p>Kies het wifi thuisnetwerk en voer het wifi wachtwoord in.</p>

7

De led Wifi knippert tijdens het inloggen op het wifi-thuisnetwerk en de led Bluetooth dooft.

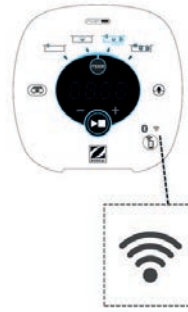
8

De internetverbinding is voltooid wanneer de led Wifi permanent brandt.



- Het inloggen kan enkele minuten duren.
- Raadpleeg, als er een foutmelding verschijnt of het inloggen niet lukt, de tabel "6.3 | Diagnosehulp voor het inloggen op de app iAquaLink™".
- Wanneer de configuratie voltooid is, wordt de robot weergegeven in "**Mijn Apparaten**" wanneer u de volgende keer inlogt op de app iAquaLink™.

4.1.1 Eerste instellingen

- **Geef de robot een eigen naam** om hem snel terug te vinden op de pagina "**Mijn Apparaten**" als er meerdere apparaten zijn aangesloten op de app iAquaLink™;

➤ 4.2 I Controle iAqualink™



Alvorens de robot met behulp van de app te sturen:

- Steek de stekker van het bedieningskastje in het stopcontact,
- Dompel de robot onder in het water van het zwembad.

NL

4.2.1 De reinigingscycli programmeren en sturen

Met behulp van de app:

- **Start, stop het reinigen;**
- **Raadpleeg de resterende reinigingstijd** van de lopende cyclus (weergave in uren en minuten);



- In de Smart modus wordt de resterende tijd niet tijdens de eerste cyclus weergegeven. De eerste Smart cyclus dient om het zwembad te "herkennen" om de optimale reinigingstijd te bepalen. Pas vanaf de 2e cyclus wordt deze geoptimaliseerde reinigingstijd weergegeven en kan men zien wat de resterende reinigingstijd is.

- **Verleng, verminder de reinigingstijd** in sequenties van 15 minuten (afhankelijk van het model);
- **Keuze van de voorgeregistreerde reinigingswijzen:** Quick reiniging, Smart reiniging, Ultra reiniging, reiniging van alleen de waterlijn (afhankelijk van het model);



- De nieuwe reinigingswijze wordt geactiveerd voor de lopende reiniging en voor alle komende cycli.
- De duur van de reinigingscyclus kan variëren aan de hand van de gekozen instellingen.

- **Programmeer de reinigingscycli (dagen en uren)** (afhankelijk van het model); Er kunnen reinigingscycli met herhaling geprogrammeerd worden, er is een programmering per dag mogelijk;
- **Raadpleeg de temperatuur van het water** van het zwembad tijdens de reinigingscyclus (afhankelijk van het model); De werkende robot meet de watertemperatuur.



- Wanneer de robot zich op de bodem van het zwembad bevindt, is het normaal dat er een verschil is tussen de door de robot gemeten temperatuur en de temperatuur gemeten door een thermometer aan het oppervlak van het zwembad of door een ander apparaat.

4.2.2 Hulp bij het uit het water halen van de robot "Lift System Functie"

De functie "Lift System" werd ontworpen om het uit het water halen van de robot te vergemakkelijken. Deze kan op ieder moment geactiveerd worden, tijdens of na een reinigingscyclus.



- **Activeer de functie Lift System alleen als u zicht heeft op de robot.**

- Om de robot naar de gewenste wand te draaien, gebruikt u de linker of rechter pijl;
- Wanneer de robot tegenover de wand staat, drukt u op de knop "Lift System" . De robot gaat vooruit tot de wand en klimt tot de waterlijn;
- Begin met behulp van de handgreep de robot uit het water te halen. Op dat moment verwijdert de robot het water door middel van een krachtige straal, waardoor hij gemakkelijker uit het water te halen is.
- Haal de robot volledig uit het water.



- **Trek niet aan de drijvende kabel om de robot op te tillen en uit het water te halen, maar gebruik de handgreep van de robot.**
- **Het wordt van harte aanbevolen om de filter aan het einde van iedere cyclus te verwijderen en te reinigen.**

4.2.3 Modus afstandsbediening (afhankelijk van het model)

De robot kan gestuurd worden door uw smartphone of tablet als afstandsbediening te gebruiken.



- **Activeer de afstandsbediening alleen als u zicht heeft op de robot.**

- **Voor het sturen van de robot** zijn er 2 bedieningswijzen:

"**Joystick modus**": Druk op de iconen om de robot **vooruit**, **achteruit** te bewegen en om naar **links of rechts te draaien**.

"**Kinetica modus**": Stuur de robot door de mobiele houder **naar boven** (achteruit), **naar beneden** (vooruit), **naar links** (naar links draaien), **naar rechts** (naar rechts draaien) te bewegen.

- Gebruik **voor een plaatselijke reiniging** de functie "**Plaatselijke reiniging**" (afhankelijk van het model): door deze functie te activeren, reinigt de robot de zone voor hem over 1 m².



- Als de robot er vrij lang over doet om een in de app gevraagde actie uit te voeren, verifieer dan het signaal van het wifi-netwerk, zie "**4.1 I Eerste configuratie van de robot**".

4.2.4 Foutmeldingen

- Als er een fout gedetecteerd is, verschijnt een waarschuwingssymbool

Druk op het waarschuwingssymbool om de oplossingen weer te geven voor het verhelpen van de storing, zie "**6.2 I Gebruikerswaarschuwingen**".

Druk op **Fout wissen** als u denkt het probleem opgelost te hebben, of selecteer **OK** als u de robot in de foutmodus wilt laten en later de diagnose van het probleem wilt stellen.

4.2.5 Menu Instellingen

U kunt op ieder moment bepaalde configuratie-instellingen wijzigen door te drukken op het pictogram **Instellingen**.



5 Onderhoud



Voorkom ernstige verwondingen:

- Ontkoppel de robot van de stroom.

5.1 I Reiniging van de robot

- Het apparaat moet regelmatig worden gereinigd met schoon water of een licht zeepsop. Gebruik geen oplosmiddelen.
- Spoel het apparaat af met veel schoon water.
- Laat uw apparaat niet in de volle zon drogen aan de rand van het zwembad.



Tip: vervang de filter en de borstels om de 2 jaar

Het wordt aanbevolen om de filter en de borstels elke 2 jaar te vervangen om de correcte werking en optimale prestaties van het apparaat te garanderen.

5.2 I Reiniging van de filter



- De prestaties van het apparaat kunnen minder zijn als de filter vol of verstopt is.
- Reinig de filter na elke reinigingscyclus met schoon water.

- Als de filter verstopt is, reinig deze dan met een zure oplossing (witte azijn bijvoorbeeld). Het wordt aanbevolen om dit ten minste eenmaal per jaar te doen omdat de filter verstopt raakt als deze niet wordt gebruikt durende meerdere maanden (winter).

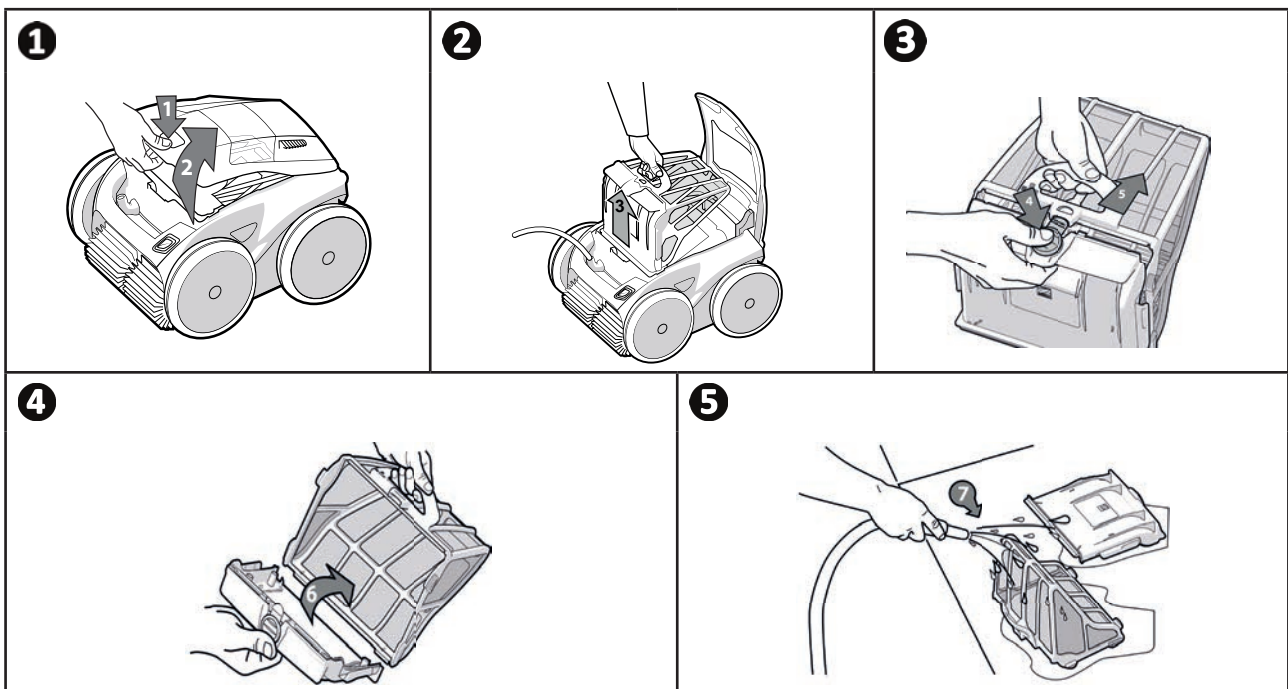

Tip: Controleer de toestand van de indicator "Filter vol"

Wanneer de led gaat branden, wordt het van harte aanbevolen om de filter te reinigen.

5.3 I Reiniging van de schroef



Voorkom ernstige verwondingen:

- Ontkoppel de robot van de stroom.
- Draag altijd handschoenen tijdens het onderhoud van de schroef .

- Draai de schroef van het rooster los (zie afbeelding 1).
- Verwijder het rooster (zie afbeelding 2).
- Verwijder voorzichtig de stroomgeleider (zie afbeelding 3).
- Draag handschoenen om de schroef te verwijderen en houd het uiteinde van de schroef voorzichtig vast en druk deze los (zie afbeelding 4).
- Verwijder alle vuil (haren, bladeren, steentjes, ...) die de schroef kunnen blokkeren.

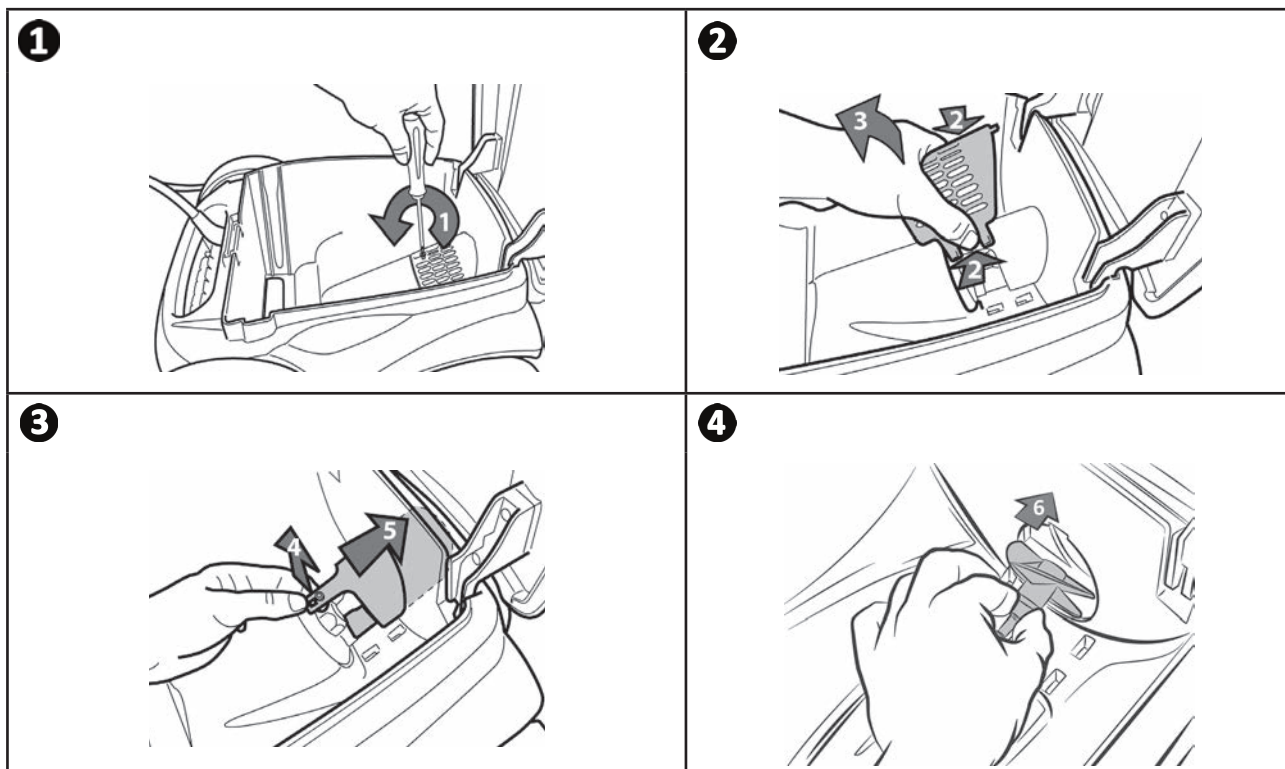

► 5.4 I Borstels vervangen

Zijn de borstels versleten?

- Vervang de borstels als de slijtagedetectors lijken op het geval **B**:

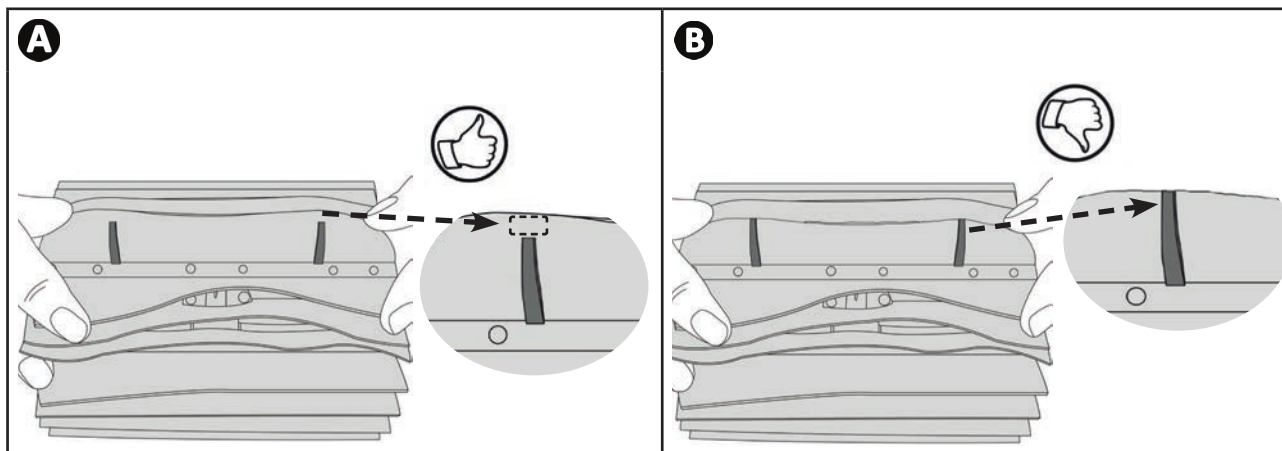

De versleten borstels verwijderen

- Haal de lipjes uit de gaten waarin zij bevestigd zijn en verwijder de borstels.

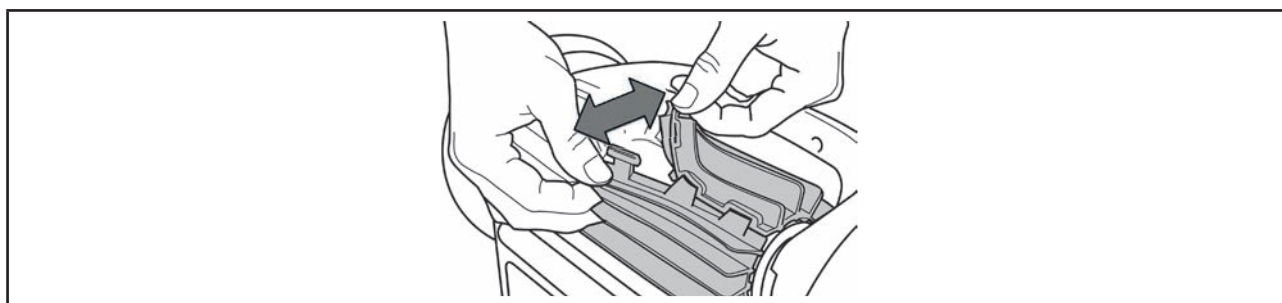

De nieuwe borstels plaatsen

- Steek de rand zonder lipje onder de borstelhouder (zie afbeelding **1**).
- Rol de borstel om de houder, plaats de lipjes in de bevestigingsgaten en trek aan het uiteinde van elk lipje om de rand over de gleuf te halen (zie afbeelding **2**).
- Knip de lippen af met een schaar, zodat zij op één lijn liggen met de andere lamellen (zie afbeelding **3**).

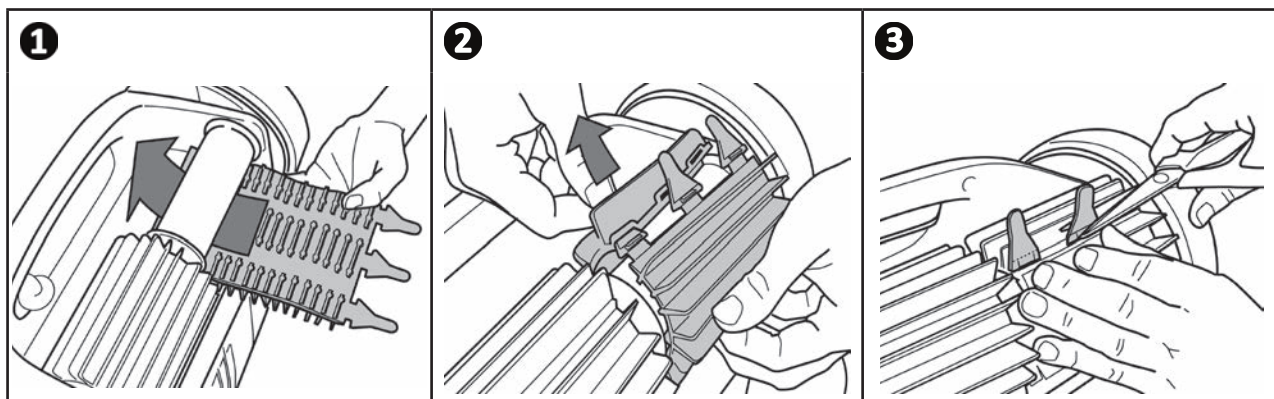

▶ 5.5 I Banden vervangen

Verwijder de versleten banden

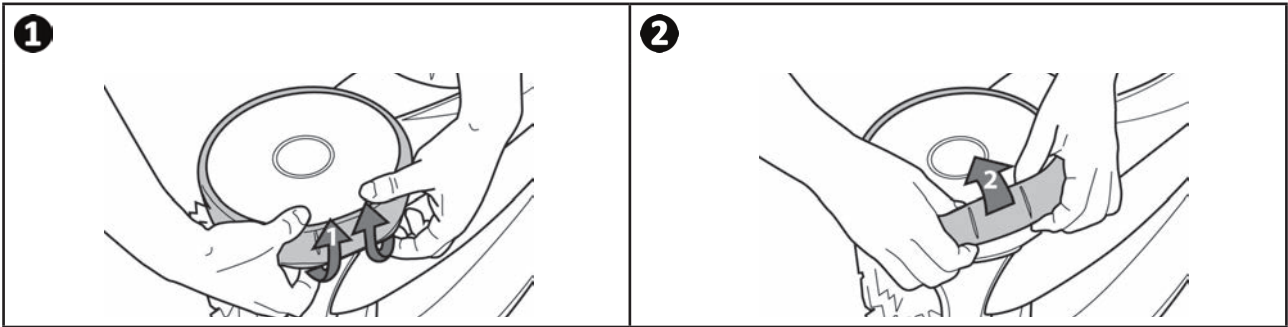

Plaats de nieuwe banden

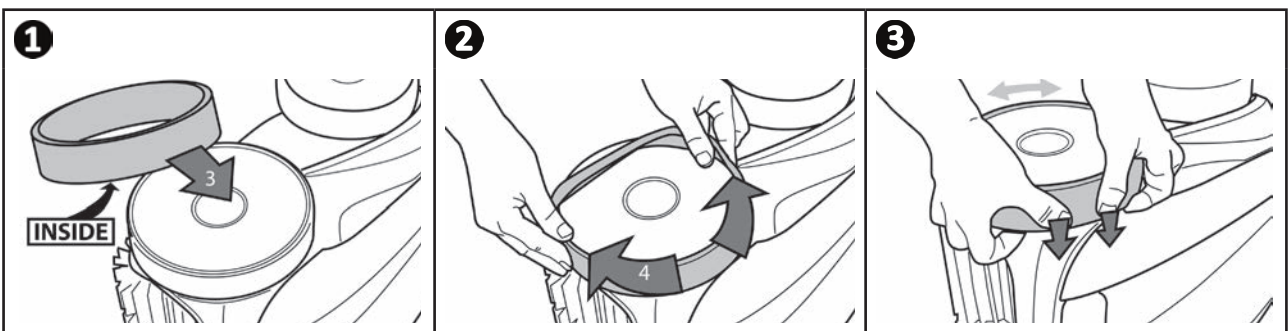





6 Probleemoplossing



- Wij verzoeken om, voordat u contact opneemt met uw dealer, enkele eenvoudige controles uit te voeren in geval van storing met behulp van de volgende tabellen.
- Als het probleem aanhoudt, dient u contact op te nemen met uw dealer.
- : Acties enkel voor gekwalificeerde technici

NL









6.1 I Gedrag van het apparaat

Een gedeelte van het zwembad is niet correct schoongemaakt	<ul style="list-style-type: none"> • Herhaal de stappen voor onderdompeling (zie § "3.3 I Onderdompeling van de robot in het zwembad") door de plaats van onderdompeling in het zwembad af te wisselen totdat u de optimale plek vindt.
Het apparaat blijft niet goed op de bodem van het zwembad	<ul style="list-style-type: none"> • Er zit nog lucht in de kap van het apparaat. Herhaal de stappen voor onderdompeling (zie § "3.3 I Onderdompeling van de robot in het zwembad"). • De filter is vol of vervuild: de filter reinigen. Als hij verstopt is, reinig hem dan met een zure oplossing (witte azijn bijvoorbeeld). Vervang de filter, indien nodig. • De schroef is beschadigd: 
Het apparaat klimt niet of niet meer tegen de wanden op	<ul style="list-style-type: none"> • De filter is vol of vervuild: de filter reinigen. Als hij verstopt is, reinig hem dan met een zure oplossing (witte azijn bijvoorbeeld). Vervang de filter, indien nodig. • De banden zijn versleten: vervang ze. • Hoewel het water helder lijkt, kunnen er microscopische algen aanwezig zijn in het zwembad die niet zichtbaar zijn voor het blote oog, maar die de wanden glad maken en het apparaat zo verhinderen te klimmen. Voer een chloorschokbehandeling uit en verlaag de pH enigszins. Laat het apparaat niet in het water tijdens de chloorschokbehandeling
Bij het starten maakt het apparaat geen enkele beweging	<ul style="list-style-type: none"> • Controleer of het stopcontact van het schakelkastje is aangesloten. • Controleer of er een reinigingscyclus is gestart en dat alle lampjes branden.
De kabel raakt in de war	<ul style="list-style-type: none"> • Niet de hele kabellengte afwikkelen in het zwembad. • Wikkel de nodige kabellengte af in het zwembad en leg de rest van de kabel op de rand van het zwembad.
De bedieningskast reageert niet op de toetsaanslagen	<ul style="list-style-type: none"> • Trek de stekker uit het stopcontact, wacht 10 seconden en sluit het netsnoer weer aan.
Er is een verschil tussen de temperatuur die aangegeven wordt in de app iAquaLink™ en die door een andere thermometer of een ander apparaat gemeten wordt.	<ul style="list-style-type: none"> • Wanneer de robot zich op de bodem van het zwembad bevindt, is het normaal dat er een verschil is tussen de door de robot gemeten temperatuur en de temperatuur gemeten door een thermometer aan het oppervlak van het zwembad of door een ander apparaat.
De led van de sensor brandt niet terwijl de robot functioneert.	<ul style="list-style-type: none"> • Neem contact op met de  dealer om de toestand van het sensorblok te verifiëren.

Als het probleem aanhoudt, neem dan contact op met uw dealer: 

6.2 I Gebruikerswaarschuwingen

- De foutcodes worden zowel op het bedieningskastje, als in de app iAquaLink™ weergegeven.
- Volg de hieronder voorgestelde oplossingen om de storing te verhelpen, deze zijn ook te vinden in de app iAquaLink™: druk op  wanneer er een foutcode verschijnt.

Weergave bedieningskastje		Weergave in de app iAquaLink™	Oplossingen
Foutcode (afhankelijk van het model)	Led knippert (afhankelijk van het model)		
Fout: 01	 x 3	Motor pomp	<ul style="list-style-type: none"> • Verifieer of het vrij draaien van de borstels niet verhinderd wordt door vuil of de kabel. • Verifieer of er niets hindert in de aansluitingszone van de kabel.
Fout: 02 Fout: 03	 x 2	Aandrijfmotor rechts Aandrijfmotor links	<ul style="list-style-type: none"> • Draai ieder wiel een kwartslag in dezelfde richting totdat de rotatie vloeiend is • Als het probleem hierdoor niet wordt opgelost, neem dan contact op met uw dealer voor een complete diagnose.
Fout: 04	 x 3	Verbruik van de pompmotor	<ul style="list-style-type: none"> • Verifieer of de schroef niet geblokkeerd wordt door vuil of haren. • Reinig de filter zorgvuldig. • Als het probleem hierdoor niet wordt opgelost, neem dan contact op met uw dealer voor een complete diagnose.
Fout: 05 Fout: 06	 x 2	Verbruik aandrijfmotor rechts Verbruik aandrijfmotor links	<ul style="list-style-type: none"> • Verifieer of het vrij draaien van de borstels niet verhinderd wordt door vuil of de kabel. • Verifieer of er niets hindert in de aansluitingszone van de kabel. • Draai ieder wiel een kwartslag in dezelfde richting totdat de rotatie vloeiend is • Als het probleem hierdoor niet wordt opgelost, neem dan contact op met uw dealer voor een complete diagnose.
Fout: 07 Fout: 08	 x 3	Robot buiten het water	<ul style="list-style-type: none"> • Schakel de robot uit. • Reinig de filter zorgvuldig. • Zet hem terug in het water en schudt hem om de luchtbelletjes te bevrijden. • Herstart de cyclus. • Als het probleem hierdoor niet wordt opgelost, neem dan contact op met uw dealer voor een complete diagnose.
Fout: 10	 x 1	Communicatie	<ul style="list-style-type: none"> • Koppel de robot los en daarna weer vast. • Verifieer of de kabel goed is aangesloten op het bedieningskastje. • Verifieer of er niets hindert in de aansluitingszone van de kabel. • Als het probleem hierdoor niet wordt opgelost, neem dan contact op met uw dealer voor een complete diagnose.
Fout: 11	 x 4	Sensorblok	<ul style="list-style-type: none"> • Neem contact op met de dealer om de toestand van het sensorblok te verifiëren.
Fout: 12	 x 5	Update mislukt of onvolledig	<ul style="list-style-type: none"> • Koppel het bedieningskastje los en daarna weer vast, de update zal opnieuw beginnen. • Als het probleem aanhoudt, neem dan contact op met uw dealer.
PROG	 continu	Bezig met updaten	<ul style="list-style-type: none"> • Wacht tot het einde van de update. • Tijdens het updaten mag de voedingskabel van de robot niet losgekoppeld worden.
N/A	N/A	Verkeerde aansluiting	<ul style="list-style-type: none"> • Controleer de toestand van de Bluetooth/ WiFi leds van het bedieningskastje en volg de in de tabel "6.3 I Diagnosehulp voor het inloggen op de app iAquaLink™" beschreven stappen.
N/A	N/A	Er verschijnt een rode punt in de lijst "Mijn apparaten"	<ul style="list-style-type: none"> • Apparaat niet aangesloten op het elektriciteitsnet of op het wifi-thuisnetwerk. Als de punt rood is, terwijl het bedieningskastje is aangesloten en de Bluetooth/ WiFi pictogrammen branden, moet het scherm verfrist worden (door uw vinger van boven naar beneden te laten glijden). • Als het punt groen wordt: het apparaat is klaar voor gebruik.

Een foutcode wissen

Met behulp van het bedieningskastje:







- Na de oplossingen voor het verhelpen van een storing gevolgd te hebben, drukt u op een willekeurige toets om de foutcode te wissen (met uitzondering van de knop ).

Met behulp van de app iAquaLink™:

- Na de oplossingen voor het verhelpen van een storing gevolgd te hebben, drukt u op **Fout wissen** of op **OK** om de etappes van deze oplossing later uit te voeren.

6.3 I Diagnosehulp voor het inloggen op de app iAquaLink™

- Voordat u inlogt op een nieuw wifi-netwerk, moeten de instellingen van uw huidige wifi-netwerk gerest worden of moet u het wifi wachtwoord wijzigen, vervolgens moet u het bedieningskastje aansluiten op het nieuwe wifi-netwerk, zie "4.1 I Eerste configuratie van de robot".

Toestand van het bedieningskastje	Mogelijke oorzaken	Oplossingen
<ul style="list-style-type: none"> • De led  knippert. 	<ul style="list-style-type: none"> • Het bedieningskastje is aangesloten op de router, maar niet op de cloud server (LAN aangesloten, WEB niet aangesloten). • Router 5Ghz niet compatibel. 	<p>Neem contact om met de Internetprovider.</p> <ul style="list-style-type: none"> • Koppel het kastje van het wifi-thuisnetwerk t 10 seconden los. Sluit het nieuwe wifi kastje aan en kijk of de leds gaan branden. • Verifieer de internetverbinding - er zou een storing in het netwerk kunnen zijn. • Vervang de router.
<ul style="list-style-type: none"> • Alle leds zijn gedoofd. 	<ul style="list-style-type: none"> • Zeer veel licht. 	<ul style="list-style-type: none"> • Bedek het apparaat om het te beschermen tegen het zonlicht en verifieer of de lampje gaan branden.
	<ul style="list-style-type: none"> • Bedieningskastje niet aangesloten. 	<ul style="list-style-type: none"> • Sluit het bedieningskastje aan (zie "3.4 I Aansluiting van de elektrische voeding").
	<ul style="list-style-type: none"> • Stroomonderbreking. 	<ul style="list-style-type: none"> • Verifieer of de hoofdschakelaar onder spanning staat. • Verifieer of het stopcontact van stroom voorzien wordt, door hier bijvoorbeeld een ander apparaat op aan te sluiten.
	<ul style="list-style-type: none"> • Internetverbinding verloren. 	<ul style="list-style-type: none"> • Verifieer de internetverbinding - er zou een storing in het netwerk kunnen zijn.
<ul style="list-style-type: none"> • De led  is uit. 	<ul style="list-style-type: none"> • Internetverbinding verloren. 	<ul style="list-style-type: none"> • Verifieer de internetverbinding - er zou een storing in het netwerk kunnen zijn. • Controleer of het wifi signaal sterk genoeg is. Er zijn verschillende manieren om de kracht van het wifi signaal te verifiëren: <ul style="list-style-type: none"> - Koppel de router (box) van het wifi-thuisnetwerk los en daarna weer vast. - Ga via een laptop naar het configuratiepaneel om de toestand van de netwerkverbindingen te bekijken. Verifieer de kracht van het signaal van het draadloze wifi-netwerk op de laptop door de toestand van het bedieningskastje te bekijken. - Installeer met behulp van een smartphone of een tablet de app iAquaLink™. Verifieer de kracht van het signaal van het draadloze wifi-netwerk op het mobiele apparaat door de toestand van het bedieningskastje te bekijken. Als het wifi-netwerk zwak is, moet u een wifi repeater installeren. - Gebruik een speciale app voor het analyseren van de wifi: er zijn diverse te vinden voor iOS en Android. • Plaats tijdens de eerste configuratie het bedieningskastje van de robot zo dicht mogelijk bij de router (box) van het wifi-thuisnetwerk. Gebruik geen verlengsnoer (zie "3.4 I Aansluiting van de elektrische voeding"), en herhaal daarna de configuratie-etappes (zie "4.1 I Eerste configuratie van de robot"): <ul style="list-style-type: none"> - Sluit het bedieningskastje aan in de buurt van het zwembad wanneer de led  eenmaal brandt. - Als de led  niet gaat branden, sluit dan het bedieningskastje opnieuw aan, maar dicht bij het huis. - Als de led  nog steeds niet brandt, moet er een wifi repeater geïnstalleerd worden.
<ul style="list-style-type: none"> • De led  brandt, maar er is geen wifi verbinding (of deze is onregelmatig). De melding "Verkeerde Aansluiting" wordt weergegeven op het scherm van de app iAquaLink™. 	<ul style="list-style-type: none"> • Zwak wifi signaal*. 	
<ul style="list-style-type: none"> • Het bedieningskastje staat te ver van het kastje van het wifi-thuisnetwerk. 		

Toestand van het bedieningskastje	Mogelijke oorzaken	Oplossingen
<ul style="list-style-type: none"> • De led  brandt en de melding "PROG" wordt weergegeven (afhankelijk van het model). Er verschijnt informatie in de app. • De knoppen kunnen niet geactiveerd worden. • De led  brandt niet tijdens deze operatie. 	<ul style="list-style-type: none"> • Er is een update van de software bezig. 	<ul style="list-style-type: none"> • Wacht tot het einde van de update. • Tijdens het updaten mag de voedingskabel van de robot niet losgekoppeld worden.

***Een zwak wifi signaal kan meerdere oorzaken hebben**

- De afstand tussen de router (box) en het bedieningskastje van de robot,
- Het type router (box),
- Het aantal muren tussen de router (box) en het bedieningskastje van de robot,
- De internetprovider,
- enz...

Uw dealer
Your retailer

Model apparaat
Appliance model

Serienummer
Serial number

Voor meer informatie, productregistratie en klantenservice:
For more information, product registration and customer support:

www.zodiac.com

